

Тема: «Наша родина - Россия»

1. Беседа. В какой стране мы живём?
Какой город является главным городом России?
Как ещё можно назвать главный город нашей страны?



У России есть символы. (гимн, герб, флаг).
Покажи где герб России, а где флаг?

Символы Российской Федерации
флаг герб

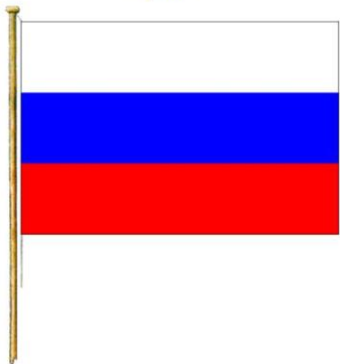

2. Раскрасить флаг России

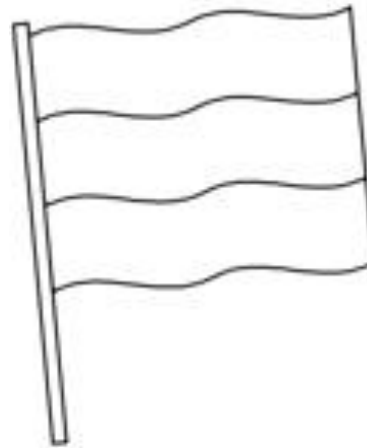

3. «Сколько их?» (согласование числительных с существительными в роде, числе и падеже):

Один герб, два, пять.....

Один флаг, два, пять

Одна улица, две, пять

Одна столица, две, пять

4. «Какой, какая, какие?» Подбери признак.

Образование имен прилагательных

Флаг России какой? – российский флаг

Берёза России какая? – российская

Небо над Россией – российское небо

Герб России – российский герб

Поля России – российские поля

Гимн России – российский гимн.

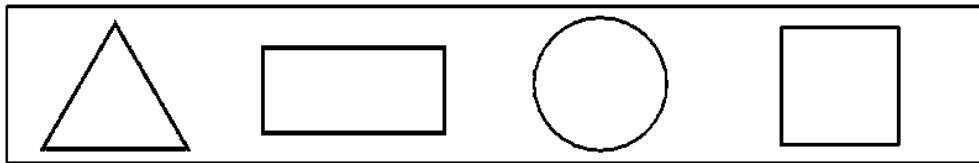

Раскрась фигуру, которая стоит до круга в оранжевый цвет.
Раскрась фигуру, которая стоит после круга в красный цвет.
Раскрась фигуру, которая стоит до квадрата в фиолетовый цвет.

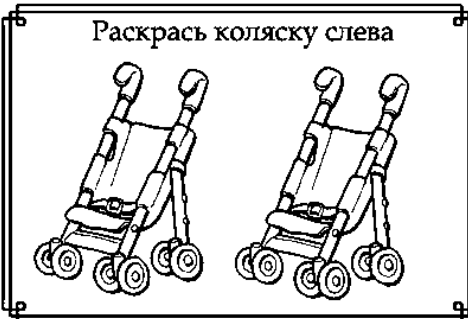
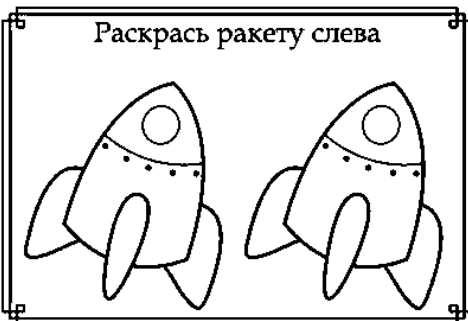

Заштрихуй букву «О»

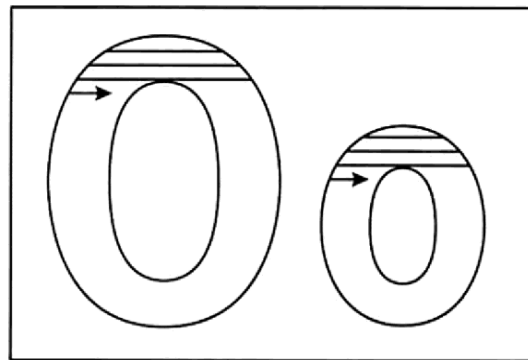

Пропиши букву

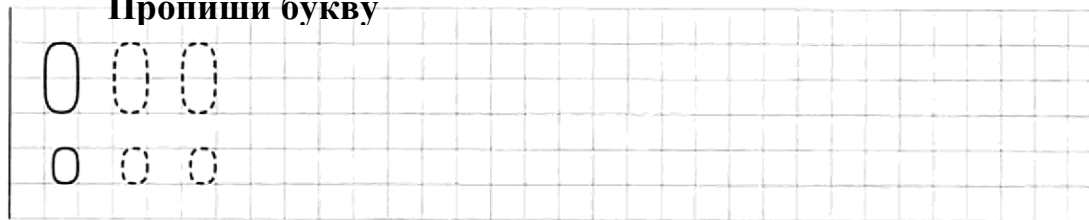

Найди и раскрась те предметы, названия которых начинаются на букву **О**.

